

HiAir101
HiAir102(W)

Kinghonor®

霍尔

智能壁挂新风机

FRESH AIR MACHINE

产品说明书

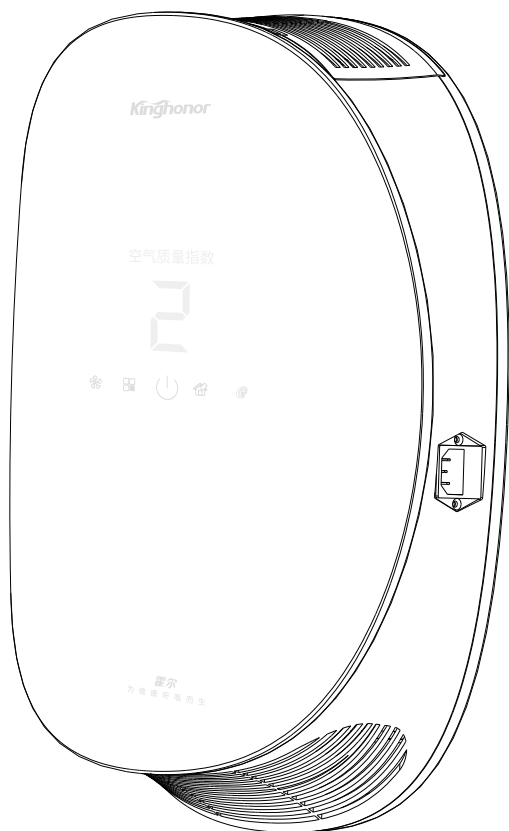

使用前请仔细阅读本说明书

请妥善保存，以备参阅

使用说明书 附保修卡

目录

| | |
|--------|-------|
| 目录 | 01 |
| 致用户公开信 | 02 |
| 安全注意事项 | 02 |
| 产品特点 | 02 |
| 产品组成 | 03 |
| 功能介绍 | 03 |
| 产品参数 | 03 |
| 使用环境 | 04 |
| 使用说明 | 04-05 |
| 安装说明 | 06 |
| 常见故障排除 | 07 |
| 售后服务 | 07 |

致用户公开信

尊敬的霍尔新风用户：

感谢您选择、使用霍尔智能产品。

为了方便您使用，请仔细阅读说明书，并按照说明书的步骤操作。自始至终，霍尔新风的“健康星级服务”将伴随着您，使用时无论有任何问题，请按照保修单的电话、地址联系，我们时刻恭候为您服务。

 由于产品的改进，您所购买的霍尔新风系统可能与说明书中介绍不完全一致，谨此致歉。

安全注意事项

- 1、不可自行改装，拆卸，修理，以避免引起触电或故障。
- 2、请使用本机规定的规定电压，三角插电源，确保接地。
- 3、更换滤网时请务必确认已拔下电源插头，以避免引起受伤或触电危险。
- 4、不可将异物，金属物品或手指等伸入进出风口，以避免造成故障或引发人体伤害。
- 5、不可对本产品泼水或水洗，以避免造成机械故障或引发触电。
- 6、电源插头及电源线不可破损，电源线不可拖拉重物或用力拉扯，如有损坏，请联系供应商或专业维修人员更换。
- 7、本品需安置于干燥处，注意防潮，防雷，防雨淋，防霜雪。
- 8、本品需防火，远离易燃易爆及腐蚀性等危险物品。
- 9、禁止湿手拔插电线插头，触碰电线，开关及金属外壳。
- 10、避免对产品进行强烈的碰撞，打砸，以防止机器变形或线体脱落，造成安全隐患。

产品特点

- **变频技术**
集变频、降噪、节能、速净等技术于一身，且相互促进，性能更加优越。根据室内污染程度，自动调节变频风机的工作效率，使室内空气一直处于最优状态。
- **时尚外观**
多色可选，外观精巧，造型别致的特点可满足各种卧室，休息室等各种环境使用。
- **正压送风**
独特的正压净化技术，为室内源源不断的送入洁净富氧的新鲜空气，有效确保呼吸健康。
- **智能售后**
设备运行异常状态，远程售后即刻解决，免除您的后顾之忧。
- **耗材更换提示**
耗材寿命将至，设备人性化提示，使用从此不再困扰。
- **污染提示**
采用数码显示技术结合夏普高精度空气质量传感器实时显示室内空气品质。
- **强力净化**
采用室内室外双循环设计，快速解决室内污染。
- **滤网快捷维护**
初级滤网抽插式设计，清洁维护更简单。
- **安装简单**
支架式悬挂安装，拆卸安装更简单。

产品组成

型号：HIAIR-101/102 (W)

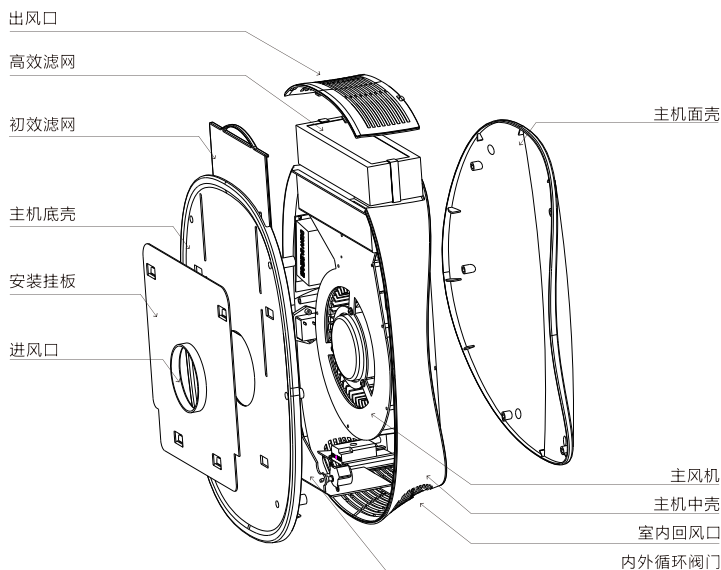

功能介绍

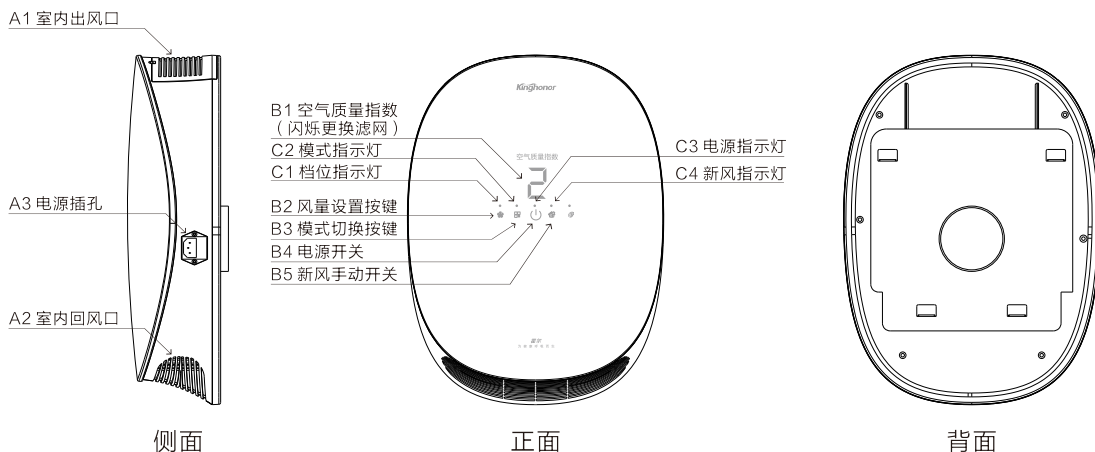

产品参数

| 型号 | 输入电压 | 功率 | 新风量 | 净化效率 | 规格 |
|--------------|-----------|--------|---------|--------|-------------|
| hiair 101 | 220V/50Hz | 7W-25W | 100m³/h | 99.95% | 420X330X120 |
| hiair 102(W) | | | | | |

使用环境

- 一、新风机需要安装在平坦坚固的墙面，如果安装背后需要垫高也需要选择平稳、坚硬、不可燃的垫块。切勿将新风机的包装材料用来填充新风机与墙面的空隙。
- 二、不要放在潮湿或者易溅水的地方，溅水或污物应及时用软布擦干净。
- 三、放置新风机应该远离热源并避免太阳光直射，以免影响新风机的工作性能。
- 四、在极端寒冷的（低于-15℃）的环境下，请关闭机器或长期开机，请勿反复重启，这可能导致机器损坏。
- 五、不要放在户外和雨中使用。

使用说明

● 初次使用

新风机初次通电，C3电源指示灯亮，新风机开始自检，“滴”提示音结束，表示自检完成，点击电源图标新风机开始运行，此时，空气质量传感器进入预热，屏幕显示的空气质量指数偏差较大，工作2分钟后，数据恢复正常。

● 运行模式调节

新风机开机默认为智能模式，此时C2模式指示灯显示为蓝色，该模式下新风机将根据室内空气质量智能调整送风方式大小及风量大小，手动模式时C2模式指示灯显示为红色。此时您可根据自己的需要来调节风量大小及新风功能的开启或关闭。

● 风量大小调节

默认情况下开机为智能模式（模式指示灯为蓝色），即新风机通过检查室内污染情况，智能控制新风量大小及室内污染的处理方式，如需手动调节风量大小，请先点击模式键切换到手动模式（模式指示灯为红色），再点击风量键进行风量大小调节，当风量指示灯显示为蓝色时为1档，红色时为2档，紫色时为3档，连续点击则循环调节。

注：在智能模式下，风量不可调节。

● 新风净化功能切换

当室内污染较高（B1空气质量指数4级以上）时您可以手动切换到净化模式，点击B5新风按键，C4新风指示灯关闭，此时新风机将进入快速净化模式。注：智能模式下净化速度会比手动净化模式下略慢。

当室内空气良好（B1空气质量指数3级以内）时您可以长时间使用新风模式或智能模式。

当室外温度较低(0℃以下)时请手动关闭新风功能或使用智能模式。

● 网络配置(102W机型使用，101机型无此功能)

- 1、在网络配置前请确保您的无线网络连接正常，手机已下载最新版霍尔新风APP，同时确保手机已正常接入您的无线网络，打开手机APP，点击设置 → 设备列表。
- 2、在新风系统正常运行下（已开机），长按电源键3秒以上，模式指示灯开始闪烁，新风机进入网络配置模式。

- 3、安卓手机：此时在手机客户端上点击添加设备，填入您的无线网络密码，点击配置，等待配置完成返回设备列表即可远程管理您的霍尔新风系统。
弹出添加设备及网络密码，点击确认添加。
- 4、苹果手机：此时在手机客户端点击右上角 → 添加设备 → 我要配置新设备 → 填入您的网络密码 → 下一步 → 开始配置，等待配置完成即可。

● 滤网更换

当新风机空气质量指数灯不停闪烁时，请及时更换滤网。滤网更换请按产品结构（图1）所示将顶部滤网保护罩取下，向上提出滤网。将新的滤网外包装膜拆除后，按原安装方向将净化滤网重新装好。完成更换后按住风量键3秒以上，取消滤网更换提示。

一、高效净化模组更换。

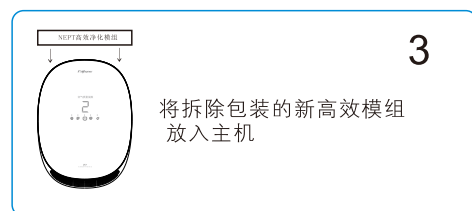
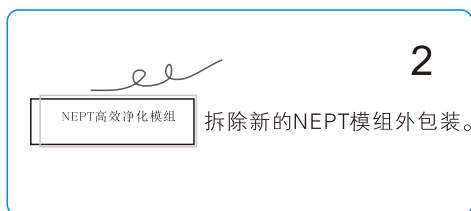
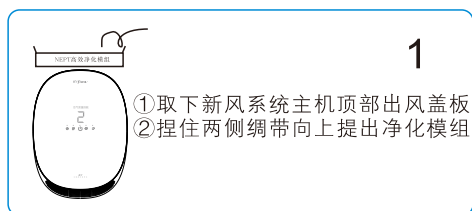

二、挡板网清洗更换

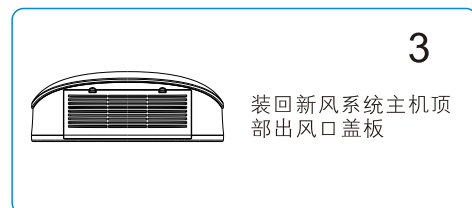
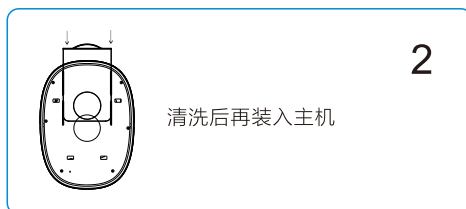
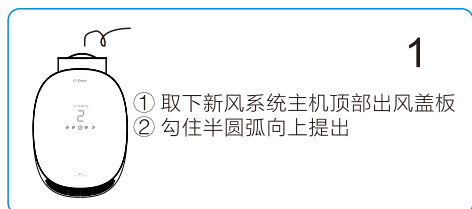



安装说明

安装注意事项

 禁止在潮湿沐浴房、水蒸气、易燃气体环境下安装使用本产品！

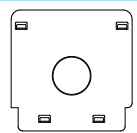
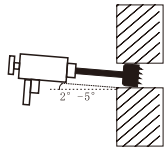
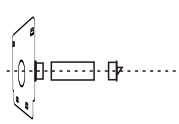
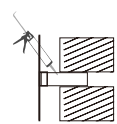
安装步骤

| 安装步骤 | 注意事项与操作细则 | 安装图样 |
|--------------------------|--|---|
| 1/确定预装位置(选择安装位置时应注意以下事项) | <ul style="list-style-type: none"> ■ 主机安装位置附件有电源插座 ■ 主机安装墙壁开孔后可与户外正常通风 ■ 主机安装位置无预埋管线 ■ 主机附近无明显电磁干扰源 |  |
| 2/使用安装支架确定开孔位置 | <ul style="list-style-type: none"> ■ 使用测量工具确定支架安装位置 ■ 将安装支架临时固定在墙面 ■ 使用铅笔或记号笔在墙面开孔位置做出记号 ■ 取下安装支架准备打孔 |  |
| 3/开孔及钻出安装支架固定孔 | <ul style="list-style-type: none"> ■ 请至少带上护目镜手套和口罩后方可进行开孔操作 ■ 把开孔机的钻头对准墙面开孔标记并将钻头向下倾斜$2^{\circ} - 5^{\circ}$后启动开孔机开始打孔 ■ 开孔完成，使用冲击钻在墙面钻出安装支架的固定螺孔 |  |
| 4/将支架、风口连接器、风管、室外风帽装配起来 | <ul style="list-style-type: none"> ■ 将安装支架与风口连接器使用自带的螺丝连接（如有电辅热，先将加热器安装到新风风口连接器内） ■ 将风管截取与墙壁厚度相适应 ■ 将风口连接器与风管接口均匀涂抹玻璃密封胶并连接 ■ 将风口连接器与室外风帽连接处均匀涂抹密封胶并连接 |  |
| 5/将安装支架固定到墙面 | <ul style="list-style-type: none"> ■ 将墙面5个支架安装孔内塞入塑胶塞 ■ 将风管插入通风孔内并根据图示将风管与通风孔之间填充发泡胶 ■ 使用自带的自攻螺丝将支架固定到墙面 |  |
| 6/完成安装 | <ul style="list-style-type: none"> ■ 取出高效净化模组并拆除外包装后放回主机 ■ 将主机悬挂至安装支架并接通电源 |  |
| 7/主机运行测试 | <ul style="list-style-type: none"> ■ 首次使用通电5分钟后再进行操作，使主机完成初始化 ■ 初始化完成，测试按键是否正常，主机是否有错误报告 ■ 测试2.4G无线遥控器接收与发送是否正常(选配) |  |

常见故障排除

1、室内污染处理速度明显变慢或作用不明显

- 答：1、确保门窗紧闭。
2、检查滤网是否已超前到期。
3、检查室内是否有污染源如抽烟，焚香，煮饭等行为。

2、插入电源后电源指示灯不亮

- 答：1、检查电源插头是否有松动。
2、检查保险管是否断开。
3、排除以上原因后请联系售后。

3、运行时噪音变大

- 答：尝试用手按住机器是否噪音是否会降低，如有降低，请将机器与墙面固定牢固。如无明显变化，请联系售后解决。

4、遥控不可用

- 答：1、检查遥控器电池是否已耗尽，更换新的电池。
2、尝试将机器断开电源线等待2分钟后重新通电。

5、污染指数偏差较大

- 答：将设备从墙面拆下，长按模式键3秒以上，所有指示灯亮起，传感器进入自动校准功能，大约2分钟后，机器完成校准，点电源键开机。

6、新风不能打开

- 答：1、请检查运行模式是否为智能模式？智能模式下，新风开启或关闭由电脑控制，不可手动调节，如需调节请切换到手动模式运行。
2、室外温度是否低于-5度，低于零下5度，新风功能将自动关闭。

售后服务

- 1、公司为每一位客户建立售后服务档案。
- 2、每1-3个月回访一次，询问新风系统使用情况及意见，提醒客户查看滤芯使用情况，定期更换滤芯。
- 3、公司代表、专业维修人员定期或不定期拜访客户。
- 4、自出售之日起，享受国家三包法相关政策服务，公司承诺1年包修，终身为客户提供维护与咨询。
- 5、维修服务人员接到用户通知48小时内给予处理答复。

产品保修单

霍尔智能健康新风系统产品保修单

客
户
联

| | | | |
|------|--------------|------|-------|
| 用户姓名 | | 联系方式 | |
| 通讯地址 | | | |
| 销售单位 | | 销售日期 | 年 月 日 |
| 产品型号 | | 销售单号 | |
| 产品条码 | (产品条码黏贴处) | | |
| 备注 | (无销售公司章此单无效) | | |

注：保修卡资料信息是我们为用户提供优质服务的基础，本公司完全尊重并保护所有您在本公司服务中提交和产生的任何个人信息，不会透露给任何第三方。



产品保修单

霍尔智能健康新风系统产品保修单

客
户
联

| | | | |
|------|--------------|------|-------|
| 用户姓名 | | 联系方式 | |
| 通讯地址 | | | |
| 销售单位 | | 销售日期 | 年 月 日 |
| 产品型号 | | 销售单号 | |
| 产品条码 | (产品条码黏贴处) | | |
| 备注 | (无销售公司章此单无效) | | |

注：保修卡资料信息是我们为用户提供优质服务的基础，本公司完全尊重并保护所有您在本公司服务中提交和产生的任何个人信息，不会透露给任何第三方。

售后记录单

| 售后记录单 | |
|-------|--|
| 第一次维修 | |
| 第二次维修 | |
| 第三次维修 | |

注意事项：请妥善保管好《霍尔智能健康新风系统产品保修单》及《售后记录单》，以便我们为您提供及时便捷的服务。

售后记录单

| 售后记录单 | |
|-------|--|
| 第一次维修 | |
| 第二次维修 | |
| 第三次维修 | |

注意事项：请妥善保管好《霍尔智能健康新风系统产品保修单》及《售后记录单》，以便我们为您提供及时便捷的服务。

Kinghonor[®]

为健康呼吸而生



www.kinghonor.cn

客户服务热线：**4006-466-968**

霍尔国际（香港）有限公司

Kinghonor International(Hong Kong)Co.,Ltd

地址：香港九龙旺角道33号凯途发展大厦7楼04室

电话：00852-27935511 传真：00852-82307863

深圳市霍尔新风科技有限公司

Shenzhen Kinghonor Fresh Air Technology Co.,Ltd

地址：深圳市观澜街道裕新路南岳工业城B/C栋

电话：0755-86627512 传真：0755-29810199