

E301

紫外线消毒新风机

臭氧消毒新风机

Kinghonor®

霍尔

智能壁挂新风机

FRESH AIR MACHINE

产品说明书

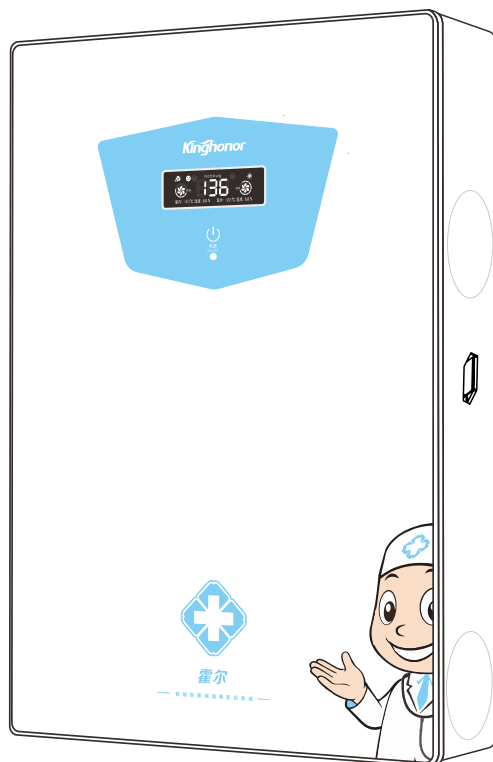

使用前请仔细阅读本说明书

请妥善保存，以备参阅

使用说明书 附保修卡

目录

目录	01
致用户公开信	02
安全注意事项.....	02
产品介绍.....	02
产品特点.....	03
适用场所.....	03
包装清单.....	03
安装提示.....	04
安装工具清单.....	04
产品参数.....	04
装箱说明.....	05
一、设备说明	05
二、配件说明	05
使用指南	06
一、主机控制面板示意图	06
二、遥控器功能示意图	06
安装指南	07
一、安装示意图	07
二、安装说明.....	08
三、安装步骤.....	08
操作指南.....	09
一、运行模式说明	09
二、其他操作说明	09
清洁与维护	10
一、净化模组安装与更换.....	10
二、维护操作说明.....	11
三、常见问题及排除方法.....	11

致用户公开信

尊敬的霍尔新风用户：

感谢您选择、使用霍尔智能产品。

为了方便您使用，请仔细阅读说明书，并按照说明书的步骤操作。自始至终，霍尔新风的“健康星级服务”将伴随着您，使用时无论有任何问题，请按照保修单的电话、地址联系，我们时刻恭候为您服务。

 由于产品的改进，您所购买的霍尔新风系统可能与说明书中介绍不完全一致，谨此致歉。

安全注意事项

- 1、不可自行改装，拆卸，修理，以避免引起触电或故障。
- 2、请使用本机规定的规定电压，三角插电源，确保接地。
- 3、更换滤网时请务必确认已拔下电源插头，以避免引起受伤或触电危险。
- 4、不可将异物，金属物品或手指等伸入进出风口，以避免造成故障或引发人体伤害。
- 5、不可对本产品泼水或水洗，以避免造成机械故障或引发触电。
- 6、电源插头及电源线不可破损，电源线不可拖拉重物或用力拉扯，如有损坏，请联系供应商或专业维修人员更换。
- 7、本品需安置于干燥处，注意防潮，防雷，防雨淋，防霜雪。
- 8、本品需防火，远离易燃易爆及腐蚀性等危险物品。
- 9、禁止湿手拔插电线插头，触碰电线，开关及金属外壳。
- 10、避免对产品进行强烈的碰撞，打砸，以防止机器变形或线体脱落，造成安全隐患。

产品介绍

本产品通过24小时智能循环室内外空气，回收冷热能量，减少因通风换气带来的能量损失，同时具有快速灭菌，减少交叉感染的功能，其灭菌原理分为臭氧灭菌、紫外线灭菌2种机型，请您在使用前确认您所选购的机型种类，其中臭氧灭菌功能请勿在人员滞留的环境使用，待灭菌完成后人员方可进入。

产品特点

- 豪华LCD大屏幕，实时显示PM2.5数值，让您随时掌握室内空气质量状况。
- 独有的负压密封技术，污染空气返回净化室再次净化处理后送入室内，确保新风0颗粒。
- 科学调配进排风量，确保室内持久微正压环境，让污染无孔可入。
- 内置全热交换系统，快速引进新风，快速排出污染。
- 全触控操作界面，洁净空间只需轻轻一碰，新鲜富氧室内环境一触即发。
- 采用NEPT医疗级空气净化技术，室内空气净化效率高达99.95%。
- NEPT灭菌涂层集尘同步杀菌，洁净有保障。
- 采用最新臭氧灭菌技术（E301O3）。
- 采用254波段紫外线灭菌技术（E301UV）
- 进口直流无刷马达，低能耗，低噪音。
- 340立方超大新风置换。

使用场所

霍尔智能医用消毒新风系统可广泛应用于诊所、诊室、传染病房、常规病房等医疗服务场所，同时适用于家庭有传染病或身体免疫力低下的亚健康人士居住场所。

装箱清单

- | | | |
|----------------|------------------|----------------|
| ● 医用消毒新风主机 × 1 | ● 室外进风口 × 1 | ● 加热器 × 1(选配) |
| ● 侧装弯头 × 2 | ● 排风止回风口 × 1 | ● 加热风口连接器 × 1 |
| ● 风管连接器 × 1 | ● 电源线 × 1 | ● 主机悬挂螺钉 × 4 |
| ● 通风管 × 2 | ● NEPT高效过滤模组 × 1 | ● 安装支架固定螺钉 × 5 |
| ● 塑胶塞 × 5 | ● G4初效净化模组 × 3 | ● 说明书 × 1 |
| ● 红外遥控器 × 1 | ● 安装支架 × 1 | ● 产品合格证 × 1 |

安装提示

霍尔医用消毒新风系统E301智能壁挂新风系统可采用侧开孔安装（右侧）也可以使用背开孔安装，请根据您的使用条件自行选择。

背装方式：此方式安装风管隐藏在新风系统背面，安装前将风管与新风系统的悬挂支架连接，确保机器背部2个风口盖已移除。

侧装方式：此方式安装风管外露，在特殊条件下可采用此方式进行。

安装工具清单

● 带有合适钻头的水钻(采用95~105毫米钻头)	● 冲击钻带有冲击钻头(钻头直径:8毫米, 洞的最小深度:40毫米)
● 十字螺丝刀, 锤子, 手锯	● 手用凿子
● 水平仪(或者铅垂, 两者选一)	● 一个带有刻度的尺子, 一只铅笔
● 枪式密封胶	● 瓦工和抹灰工具(根据实际情况处理)
● 劳动保护用品(注意机器的操作说明, 至少要带手套、防护眼镜、口罩等)	● 清理灰尘或泥水用的工具
● 双面胶带	

产品参数

型号	E301
尺寸	660 × 450 × 120mm
安装方式	壁挂式
机器重量	10Kg
输入电源	220V/50Hz
功率	10W~45W
风机	直流变频风机
新风量	180m ³ /h
排风量	160m ³ /h
噪音	≤32dB
净化级别	欧标H13级
热交换效率	75%
负离子浓度	300万个/cm ³
通风置换模式	双向同步置换
风量档位	双9级
灭菌方式	254波段紫外线灭菌 / 臭氧灭菌
控制方式	触摸控制+红外遥控
使用环境条件	温度: -20℃ ~ 60℃ 相对湿度: 10% ~ 85% 无腐蚀性气体

装箱说明

一、设备说明

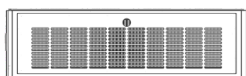

NEPT净化模组更换新鲜空气由此处送出



室内空气经此进风口排向室外

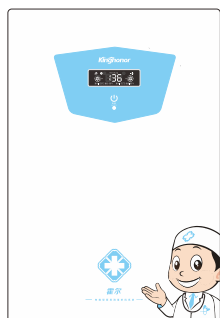

主机正面

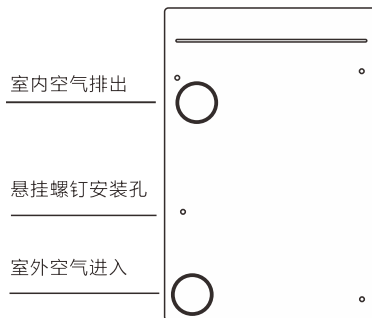

主机背面

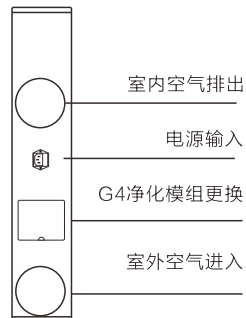

室内空气排出

电源输入

G4净化模组更换

室外空气进入

二、配件说明



新风风口连接
(可配电加热)



排风风口连接

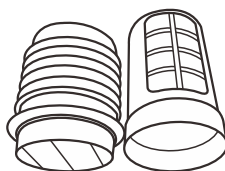

室外排风风帽

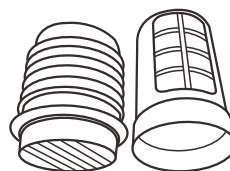

室外新风风帽

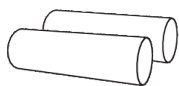

专用通风管

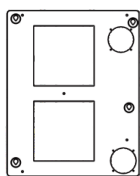

主机安装支架



红外遥控器



侧装风口连接器用自攻螺丝

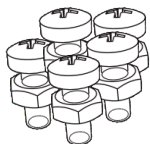

背装风口连接螺丝



主机悬挂螺丝



安装支架自攻螺丝+塑胶塞

使用指南

一、主机界面功能示意图



二、遥控器功能示意图

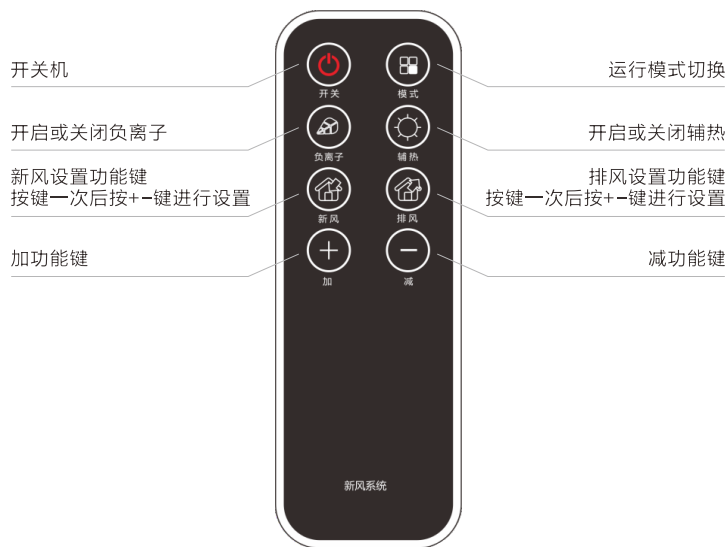

红外遥控器

安装指南

一、安装示意图

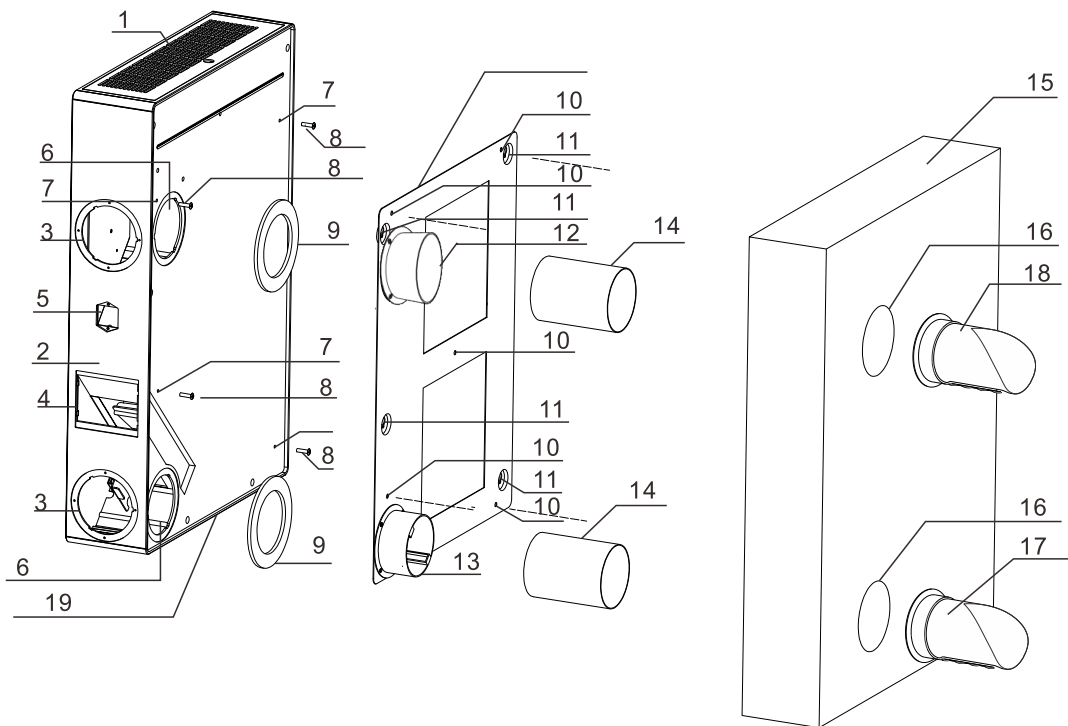

1/高效净化模组更换口及新风出风口

2/新风系统主机

3/侧装风口

4/G4净化模组更换口

5/220V电源接入口

6/背装风口

7/主机悬挂螺丝孔

8/主机悬挂螺钉

9/密封圈

10/安装支架固定孔

11/主机悬挂孔

12/排风风管连接器

13/进风风管连接器(可装加热)

14/风管

15/墙壁

16/墙壁开孔(95mm—100mm)

17/室外新风风帽

18/室外排风风帽

19/室内空气排出口



安装前请确保新风系统主机上端与天花间距不低于300mm，下端距离地面高度不低于300mm，否则可能导致新风系统损坏。

二、安装说明

安装注意事项

 禁止在潮湿沐浴房、水蒸气、易燃气体环境下安装使用本产品!

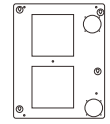
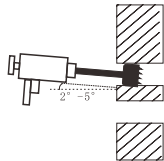
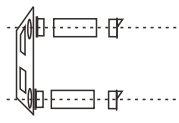
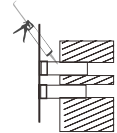
三、安装步骤

安装步骤	注意事项与操作细则	安装图样
1/确定预装位置(选择安装位置时应注意以下事项)	<ul style="list-style-type: none"> ■ 主机安装位置附件有电源插座。 ■ 主机安装墙壁开孔后可与户外正常通风。 ■ 主机安装位置无预埋管线。 ■ 主机附近无明显电磁干扰源。 	
2/使用安装支架确定开孔位置	<ul style="list-style-type: none"> ■ 使用测量工具确定支架安装位置。 ■ 将安装支架临时固定在墙面。 ■ 使用铅笔或记号笔在墙面开孔位置做出记号。 ■ 取下安装支架准备打孔。 	
3/开孔及钻出安装支架固定孔	<ul style="list-style-type: none"> ■ 请至少带上护目镜手套和口罩后方可进行开孔操作。 ■ 把开孔机的钻头对准墙面开孔标记并将钻头向下倾斜$2^{\circ} \sim 5^{\circ}$后启动开孔机开始打孔。 ■ 开孔完成, 使用冲击钻在墙钻出安装支架固定螺丝孔。 	
4/将支架、风口连接器、风管、室外风帽装配起来	<ul style="list-style-type: none"> ■ 将安装支架与风口连接器使用自带的螺丝连接。(如有电辅热, 请先将加热器安装到新风风口连接器内) ■ 将风管截取与墙壁厚度相适应。 ■ 将风口连接器与风管连接口均匀涂抹玻璃密封胶并连接。 ■ 将风口连接器与室外风帽连接处均匀涂抹密封胶并连接。 	
5/将安装支架固定到墙面	<ul style="list-style-type: none"> ■ 将墙面5个支架安装孔内塞入塑胶塞。 ■ 将风管插入通风孔内并根据图示将风管与通风孔之间填充发泡胶。 ■ 使用自带的自攻螺丝将支架固定到墙面。 	
6/完成安装	<ul style="list-style-type: none"> ■ 取出高效净化模组并拆除外包装后放回主机。 ■ 将主机左侧G4网盖板打开取出G4网并拆除外包装后放回主机。 ■ 将主机悬挂至安装支架并接通电源。 	
7/主机运行测试	<ul style="list-style-type: none"> ■ 首次使用通电5分钟后再进行操作, 使主机完成初始化。 ■ 初始化完成, 测试按键是否正常, 主机是否有错误报告, 遥控器是否正常。 	

操作指南

一、运行模式说明

智能模式：

当设备运行在智能模式时，新风系统将根据室内空气质量自动增加或降低室内外空气的循环速度。

例：室内有抽烟等污染情况产生，新风系统根据污染情况及时加快排风速度，同时增加新风的补充，当污染被排出或降低后，新风系统自动降低送排风速度，降低运行能耗。

特别说明：智能模式下风量大小不可手动调整。





操作方式：在遥控器操作界面点击图标，

手动模式：

当设备运行在手动模式时，新风系统将监测室内空气质量，但将持续运行在您所设定风量级别上。

例：当室内面积超过50平米,或净化效果达不到理想状态时,请使用手动模式。

操作方式：开机后在遥控器的操作界面点击图标2次即进入手动模式。

1、风量设置：点击新风或排风，再点击或进行减小或增大操作

2、消毒开启：点击一次开启消毒，再次点击关闭消毒。

杀菌消毒功能：

当设备在运行状态时，点击遥控器图标一次开启消毒功能，再次点击关闭此功能。

特别说明：当新风风量低于1级时，杀菌消毒功能不可开启。



负离子功能：

当设备在运行状态时，点击遥控器图标一次开启负离子功能，再次点击关闭此功能。

特别说明：当新风风量低于1级时，负离子功能不可开启。

二、其他操作说明

滤网更换：当屏幕出现图标或“请更换滤网”时，在更换新完成后，按以下操作进行

操作方式：滤网更换完成，在开机状态下，按住主机电源按钮5秒钟以上，此时屏幕图标消失，新滤网更换成功。

特别提示：当未能及时更换滤网请勿进行以上操作，以免滤网检测功能失效。

污染较严重地区请酌情增加G4滤网的更换频率。

清洁与维护



维护注意事项

- 在清理新风系统之前，把电源插头拔掉，切断新风系统的电源。
- 不要使用具有腐蚀或者溶解能力的清洗剂擦拭新风系统外表面。
- 不能让新风系统内有水珠，防止破坏控制电路。

一、净化模组安装与更换

1、初效净化模组更换

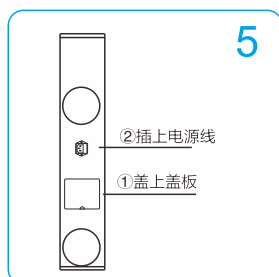
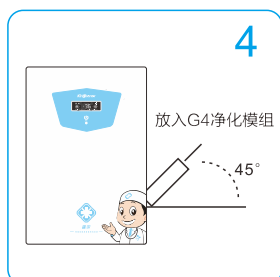
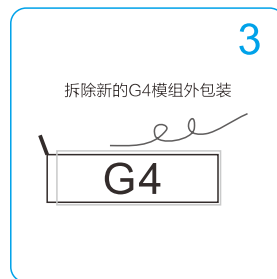
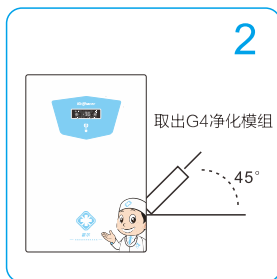
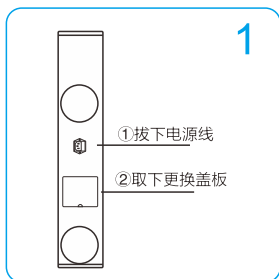

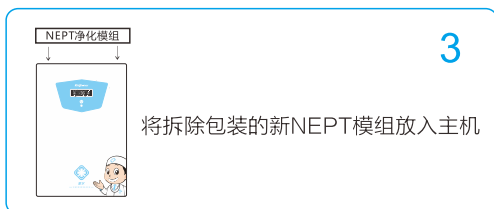
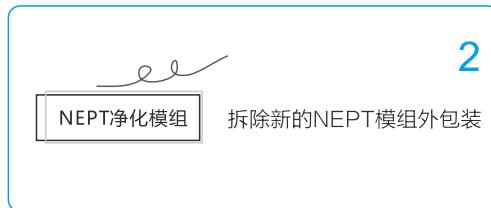
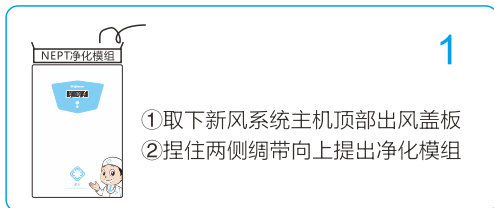

2、高效净化模组更换



3、完成更换后重新设定滤网更换提示



操作方法: 长按机器电源键  5秒以上, 机器发出“滴”提示音,  图标消失即表示本次滤网更换完成。

二、维护操作说明

部件名称	维护周期	维护方式
整机外观	无时间要求, 随时处理	使用干抹布擦除即可
内部除尘	24个月~30个月	联系售后上门服务
加热器除尘	18个月~24个月	联系售后上门服务
全热交换器更换	24个月~36个月	联系售后上门服务
G4净化模组更换	15天~30天	联系售后上门服务或自行更换
高效净化模组更换	60天~90天	联系售后上门服务或自行更换

特别提示: 净化模组是空气质量保证的基础, 为了您的健康, 请及时更换初效/高效净化模组, 以免使用时间过长造成过滤器堵塞影响设备正常工作。

三、常见问题及排除方法

故障现象	自我检查	故障排除
PM2.5显示错误	采用监测仪取样后确认实际差	联系客服远程维护
主机“滴滴”报错	查看屏幕错误提示	联系客服远程维护
风量变小	①滤网堵塞, ②静音模式	①更换滤网 ②切换运行模式
屏幕不显示	检查电源线连接	拔掉电源线重新连接并开机
风量不可调	检查运行模式	切换到手动模式
消毒不工作	查看屏幕	新风小于1档

产品保修单

霍尔智能健康新风系统产品保修单

客
户
联

用户姓名		联系方式	
通讯地址			
销售单位		销售日期	年 月 日
产品型号		销售单号	
产品条码	(产品条码黏贴处)		
备注	(无销售公司章此单无效)		

注：保修卡资料信息是我们为用户提供优质服务的基础，本公司完全尊重并保护所有您在本公司服务中提交和产生的任何个人信息，不会透露给任何第三方。



产品保修单

霍尔智能健康新风系统产品保修单

客
户
联

用户姓名		联系方式	
通讯地址			
销售单位		销售日期	年 月 日
产品型号		销售单号	
产品条码	(产品条码黏贴处)		
备注	(无销售公司章此单无效)		

注：保修卡资料信息是我们为用户提供优质服务的基础，本公司完全尊重并保护所有您在本公司服务中提交和产生的任何个人信息，不会透露给任何第三方。

售后记录单

售后记录单	
第一次维修	
第二次维修	
第三次维修	

注意事项：请妥善保管好《霍尔智能健康新风系统产品保修单》及《售后记录单》，以便我们为您提供及时便捷的服务。

售后记录单

售后记录单	
第一次维修	
第二次维修	
第三次维修	

注意事项：请妥善保管好《霍尔智能健康新风系统产品保修单》及《售后记录单》，以便我们为您提供及时便捷的服务。

Kinghonor[®]

为健康呼吸而生



www.kinghonor.cn

客户服务热线：**4006-466-968**

霍尔国际（香港）有限公司

Kinghonor International(Hong Kong)Co.,Ltd

地址：香港九龙旺角道33号凯途发展大厦7楼04室

电话：00852-27935511 传真：00852-82307863

深圳市霍尔新风科技有限公司

Shenzhen Kinghonor Fresh Air Technology Co.,Ltd

地址：深圳市观澜街道裕新路南岳工业城B/C栋

电话：0755-86627512 传真：0755-29810199

注：因产品更新迭代，本手册中如有差异，请以实物为准！